

ONSTEKING VAN DE BRANDERS MET VEILIGHEIDSVENTIEL

Om de branders aan te steken:

- 1 – Om een brander te ontsteken moet u de bijbehorende bedieningsknop indrukken en naar de hoogste stand (grote vlam ) draaien; houd de bedieningsknop ingedrukt totdat de brander aan is.
(Als de stroom is uitgevallen kunt u de brander ontsteken door er een vlam bij te houden).
- 2 – Wacht ongeveer tien seconden na de ontsteking van de brander, alvorens de knop weer los te laten (de tijd om het veiligheidsventiel te bewapenen).
- 3 – Regel de gaskraan op de gewenste stand.

Mocht de vlam van de brander om welke reden ook doven, dan zal de veiligheidsklep de gastoevoer automatisch afbreken.

Om de werking weer te hervatten moet u de knop in de stand ● **draaien en de brander opnieuw ontsteken volgens bovenstaande instructies.**

Indien bijzondere lokale omstandigheden van het gedistribueerde gas de ontsteking van de brander moeizaam maken, wanneer de knop in de stand van het maximumdebiet staat, adviseren wij de procedure nogmaals uit te voeren, maar nu met de knop in de minimumstand.

(Als de stroom is uitgevallen kunt u de brander ontsteken door er een vlam bij te houden).

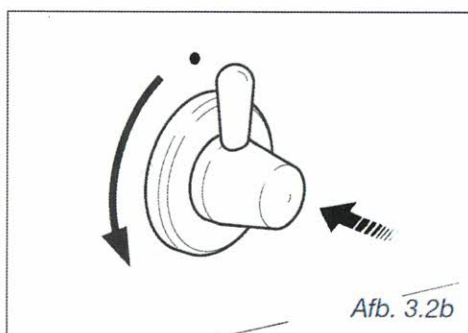

KEUZE VAN BRANDERS

De positie van de branders staat aangegeleid op het bedieningsbord. Het symbool met verschillende kleur of grafisme duidt de brander aan die bediend wordt door de kraan die zich er net onder bevindt.

De brander dient gekozen te worden in functie van de diameter en de inhoud van de gebruikte kookpan.

Ter inlichting: de branders en kookpannen moeten volgens de hiernavolgende aanduidingen gebruikt te worden:

| BRANDERS | DIAMETER KOOKPANNEN |
|-------------------|---------------------|
| Hulpbrander | 12 - 14 cm |
| Half-snelle | 16 - 24 cm |
| Snelle | 24 - 26 cm |
| Driedubbele kroon | 26 - 28 cm |
| Wok | maximaal 36 cm |

Gebruik geen pannen met een holle of bolle bodem

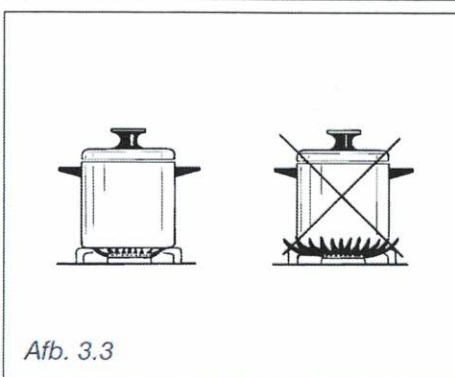

Het is belangrijk dat de diameter van de kookpan aangepast is aan het vermogen van de brander teneinde het hoog rendement van de branders zo goed mogelijk te gebruiken en het onnodig gasverbruik te vermijden. Een kleine kookpan op een grote brander plaatsen teneinde het gerecht vlugger aan de kook te brengen, dient tot niets want de warmteabsorptie blijft steeds dezelfde tegenover het volume en de oppervlakte van de braadpan.

4 - ELEKTRISCHE MULTIFUNKTIE OVEN

Opgelet :
Tijdens de werking van de oven is de ovendeur warm.
Houdt de jonge kinderen op afstand.



ALGEMENE KENMERKEN

Zoals zijn naam het zegt, gaat het hier om een oven die specifieke functionele kenmerken bezit. Het is inderdaad mogelijk 7 verschillende functies te gebruiken om aan elke kookvereiste te voldoen.

Deze 7 functies, met thermostatische controle, worden verwezenlijkt door 4 verwarmingselementen:

- onderweerstand 1750 W
- bovenweerstand 1200 W
- grillweerstand 2400 W
- ringvormige weerstand 2500 W

OPMERING:

Voor het eerste gebruik is het raadzaam om de lege oven 30 minuten op stand  te laten werken en vervolgens nogmaals 30 minuten op de maximumtemperatuur (thermostaatknop op 225°C) in de standen  en , om alle sporen van vet van de verwarmingselementen te verwijderen.

Maak de oven en zijn accessoires schoon met warm water en vloeibaar afwasmiddel.

WAARSCHUWING:

De deur is heet. Gebruik het handvat.

Tijdens gebruik wordt het toestel heet. De zorg zou moeten worden genomen vermijden ontroerend het verwarmen elementen binnen de oven.

WERKINGSPRINCIPE

Het opwarmen en koken met de MULTIFUNKTIE oven gebeurt als volgt:

a. door natuurlijke convectorie

De warmte wordt produceerd door de boven- en onderweerstand.

b. door gedwongen convectorie

Een turbine zuigt de lucht in de moffel van de oven aan, stuwt deze door de wittgloeiende schroefgangen van een elektrische weerstand en stuwt deze weer in de moffel. De warme lucht - alvorens weer aangezogen te worden om dezelfde cyc/us te hernemen - omhult de gerechten in de oven waardoor deze vlug en volledig gaargekookt worden.

Bovendien kan men verschillende gerechten tegelijkertijd koken.

c. door semi-gedwongen convectorie

De door de boven- en onderweerstand geproduceerde warmte wordt door de turbine in de oven verdeeld.

d. door straling

De warmte wordt door de infra-roodstralen van de grillweerstand uitgestraald.

e. door straling en ventilatie

De door de infra-roodgrillweerstand uitgestraalde warmte wordt door de turbine in de oven verdeeld.

f. ventilatie

Het voedsel wordt zonder verwarming door de ventilator ontdooid.

THERMOSTAAT (Afb. 4.2a - 4.2b)

De verwarmingselementen van de oven worden ingeschakeld door de knop op de gewenste functie te plaatsen en door de thermostaatknop op de gewenste temperatuur in te stellen.

De controle van de werking (ON-OFF) van de verwarmingselementen wordt uitgevoerd door de thermostaat; zijn werking wordt aangegeven door het lampje op het knoppenbord.

BAKSTANDENSCHAKELAAR (Afb. 4.1a - 4.1b)

Draai de knop met de klok mee om één van de bakstanden in te stellen.

VERLICHTING

Bij het instellen van de knop in deze positie, licht het ovenlampje op.
De oven blijft verlicht als de schakelaar op één van de functies is ingesteld.

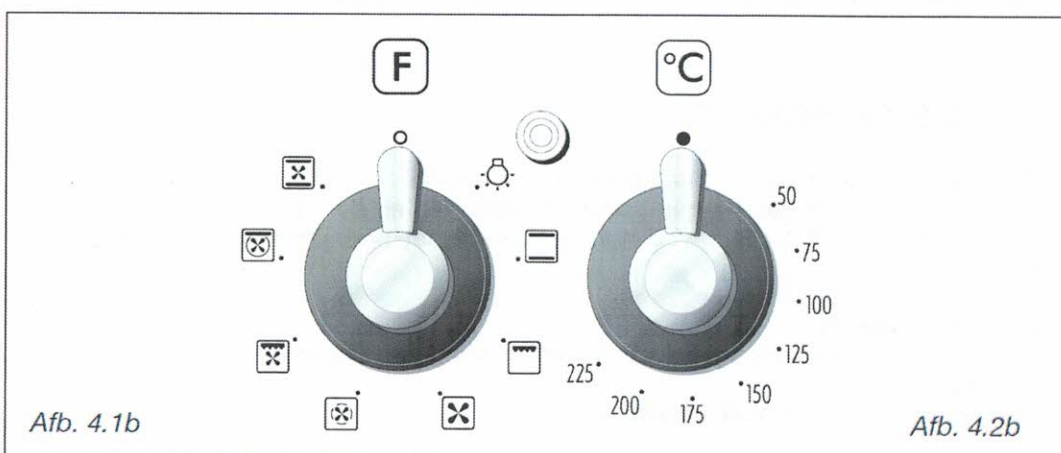
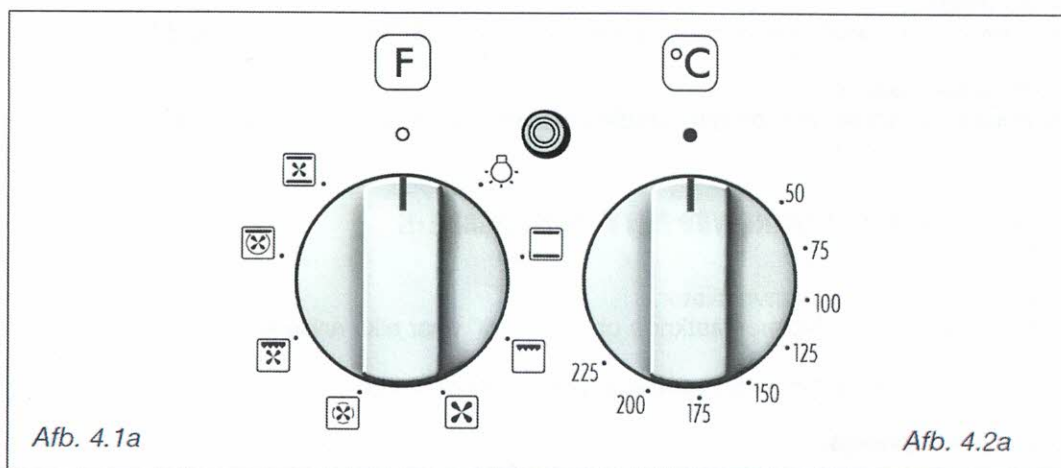



KOKEN MET GEVENTILEERDE GRILL

Werking van de infra-roodgrillweerstand en de turbine.

De warmte wordt hoofdzakelijk verspreid door straling en de ventilator verdeelt de warmte over de ganse oven. De oven moet met de deur dicht worden gebruikt en de temperatuur is met de thermostaatknop te regelen tussen **50°C en 225°C max** (voor maximaal 30 minuten).

De oven moet voorverwarmd worden gedurende 5 minuten.

Attentie: Voor gebruik moet de deur van de oven gesloten zijn.

Attentie: tijdens het gebruik wordt de ovendeur zeer heet.

Houd kinderen weg van de oven.

Voor een correct gebruik verwijzen wij naar het hoofdstuk "ROOSTEREN EN GRATINEREN".

Aangeraden Gebruik:

Voor het roosteren van gerechten waarvan de buitenkant gebruid moet worden om het vleessap binnenin te behouden. Vb: kalfsbiefstuk, entre-côte, hamburger, enz.



WARMHOUDEN VAN GEKOOKTE GERECHTEN OF ZACHTJES OPWARMEN VAN GERECHTEM

Werking van de bovenweerstand, van de ringvormige weerstand en de turbine.

De warmte wordt verspreid door gedwongen convectie, met meer intensiteit op het niveau van de bovenweerstand.

De temperatuur dient geregeld te worden van 50° tot 140°C met de thermostaatknop.

Aangeraden Gebruik:

Om vooraf gekookte gerechten warm te houden. Om zachtjes de reeds gekookte gerechten op te warmen.



KOKEN MET GEDWONGEN CONVECTIE

Werking van de onder- en bovenweerstand en van de turbine.

De boven- en onderwarmte wordt in de oven verdeeld door semi gedwongen convectie.



De temperatuur dient geregeld te worden van 50° tot 225 ° C met de thermostaatknop.

Aangeraden Gebruik:

Voor grote hoeveelheden en grotere volumes die gelijkmatig moeten gebakken of gebraden worden.

Vb.: roulades, kalkoen, lamsbout, taart, enz.

KLOK (Afb. 5.1)

1. Afb. 5.1 - Bij de eerste elektrische aansluiting van de oven of na een stroomonderbreking, zullen alle nummers van de programmeur knipperen.
2. Afb. 5.1 - Om het uur te regelen, de toets  indrukken gedurende een seconde; de wijzer zal aangaan op de 12.
3. Afb. 5.1 - Binnen de 7 seconden de drukknop  of  indrukken om de verlichte uur- en minutenwijzers te regelen. Wanneer de regeling beëindigd is, zal de verlichte secondenwijzer verschijnen.

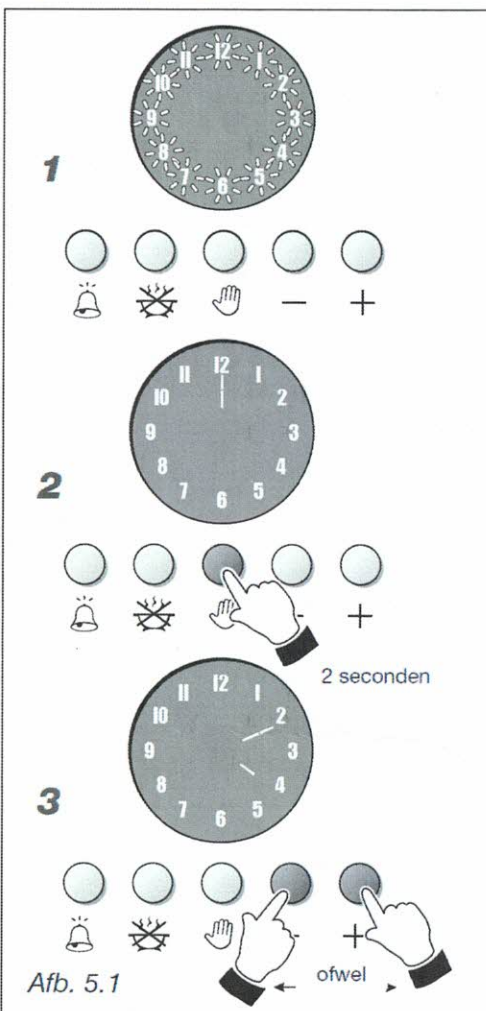

Opmerking: De regeling van de klok houdt de op nul afstelling in van eventuele programma's in uitvoering of van ingestelde programma's.



SHOWROOMMODUS (Afb. 5.2)

Wanneer de Showroomfunctie actief is, is het niet mogelijk de oven te gebruiken (de oven werkt niet).

Deze functie kan alleen ge(de)activeerd worden in de modus Dagtijd.

Druk op de knop  vervolgens op knop  en vervolgens op knop ; houd deze drie knoppen ingedrukt totdat er een zoemer klinkt (na ongeveer vijf seconden).

Drie korte piepgeluiden geven aan dat de Showroomfunctie actief is, en een kort piepgeluid geeft aan dat de functie inactief is.

Als de Showroommodus actief is, wordt dit aangegeven in de modus Dagtijd door het snel knipperende cijfer "6" op het display (elke 10 seconden).

De huidige modus wordt gehandhaafd nadat de stroom wordt afgesloten en na resetten.

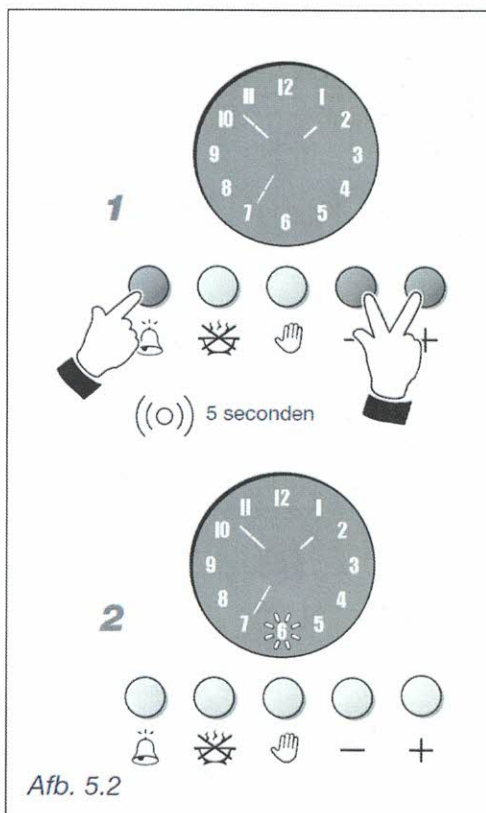

MANUEEL KOKEN ZONDER PROGRAMMEUR (Afb. 5.3)

Om de oven manueel te gebruiken, d.w.z. zonder de hulp van de programmeur, mogen de nummers niet knippen of mag er geen enkel intern verlicht segment aan zijn (er mogen geen halfautomatische of automatische kookprogramma's ingesteld zijn).

A. Afb. 5.3 - Programmeur met ingesteld programma.

Om het programma te annuleren, gedurende 2 seconden de drukknop  indrukken; de interne verlichte segmenten zullen uitgaan.

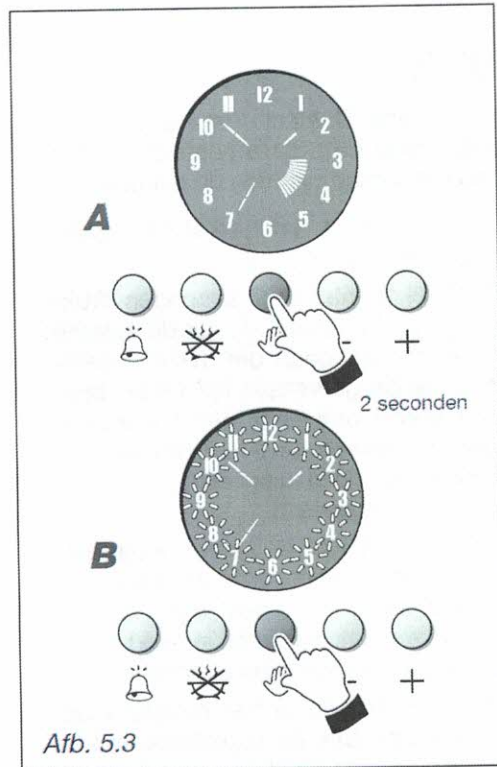

B. Afb. 5.3 - Programmeur met knippende nummers (deze omstandigheid doet zich voor na de uitschakeling van het geluidssignaal van einde kooktijd). De drukknop  indrukken. De nummers worden stabiel en de programmeur zal overgeschakeld worden naar manueel.

Opgelet: Op het einde van het koken de oven manueel uitschakelen en hierbij onmiddellijk de knoppen van de schakelaar en van de thermostaat naar de stand van uit (OFF) draaien.





HALFAUTOMATISCH KOKEN (Afb. 5.6)

Dient om de oven automatisch uit te schakelen nadat de gewenste kooktijd verstreken is.

1. Afb. 5.6 - Om de kooktijd in te stellen (max 6 uren) drukken op de drukknop , de wijzers van de klok gaan uit en er gaat een wijzer aan op de 12.
2. Afb. 5.6 - Binnen de 7 seconden drukken op de drukknop  en een verlichte wijzer (zoals die van de minuten en de seconden) wordt geactiveerd. Ieder segment van vermeerdering duidt een minuut aan. Bovendien schakelt iedere vermeerdering van 12 minuten een intern segment aan (5 segmenten zijn gelijk aan een uur). Indien de gewenste tijd verstreken is, de drukknop  indrukken tot de regeling is uitgevoerd.
3. Afb. 5.6 - Na 7 seconden zullen de aangeschakelde interne segmenten zich gaan plaatsen op het huidige uur en hierbij de geprogrammeerde kooktijd aanduiden.
4. De temperatuur en de kookfunctie van de oven instellen door in te grijpen op de desbetreffende knoppen van de schakelaar en van de thermostaat (zie specifieke hoofdstukken). De oven zal onmiddellijk aangaan en wanneer de ingestelde tijd verstreken is, zal hij automatisch uitgaan.

Tijdens het koken zullen de interne segmenten knipperen om aan te duiden dat het koken in uitvoering is, en ze zullen gradueel uitgaan met het verlopen van de tijd (een alle 12 minuten).

Tijdens het kookprogramma is het mogelijk op gelijk welk ogenblik de ingestelde tijd te veranderen door eerst de toets  en vervolgens de toetsen  of  in te drukken.

Wanneer de tijd verstreken is, zal het laatste verlichte segment uitgaan, de oven zal uitgaan, alle nummers van de klok zullen knipperen en er zal een intermitterend geluidssignaal geactiveerd worden.

Om het geluidssignaal uit te schakelen, een willekeurige drukknop indrukken.

Om het knipperen van de nummers van de klok uit te schakelen, drukken op de drukknop .

Het kookprogramma kan geannuleerd worden op gelijk welk ogenblik door de drukknop  gedurende 2 seconden in te drukken.

Opgelet: Op het einde van het halfautomatisch koken onmiddellijk de knoppen van de schakelaar en van de thermostaat van de oven naar de stand van uit (OFF) draaien.

Opgelet: De onderbreking van de elektrische energie veroorzaakt de op nul afstelling van de klok en het wissen van alle ingestelde programma's. De uitgevoerde onderbreking wordt gesignaleerd door de knipperende nummers zonder verlichte wijzers - Afb. 5.9).

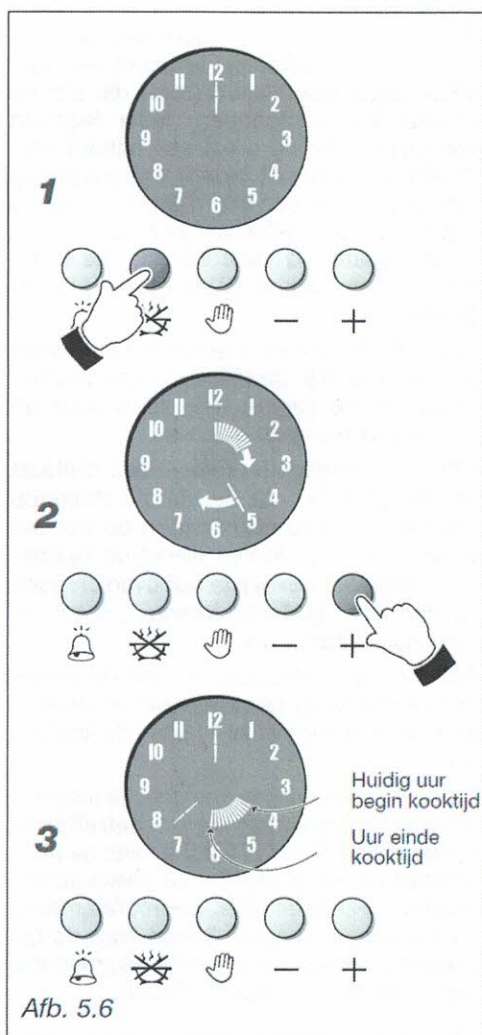

Afb. 5.6

Wanneer het koken begint, zullen de interne segmenten knipperen om aan te duiden dat het koken in uitvoering is, en ze zullen gradueel uitgaan met het verlopen van de tijd (een alle 12 minuten).

Tijdens het kookprogramma is het mogelijk op gelijk welk ogenblik de ingestelde tijd te veranderen door eerst op de toets  en vervolgens op de toetsen $+$ of $-$ te drukken.

Wanneer de tijd verstreken is, zal het laatste verlichte segment uitgaan, de oven zal uitgaan, alle nummers van de klok zullen knipperen en er zal een intermitterend geluidssignaal geactiveerd worden.

Om het geluidssignaal uit te schakelen, drukken op een willekeurige drukknop.

Om het knipperen van de nummers van de klok uit te schakelen, drukken op de drukknop .

Het kookprogramma kan geannuleerd worden op gelijk welk ogenblik door te drukken op de drukknop  gedurende 2 seconden.

Opgelet: Op het einde van het automatisch koken onmiddellijk de knoppen van de schakelaar en van de thermostaat van de oven naar de stand van uit (OFF) draaien.

Opgelet: De onderbreking van de elektrische energie veroorzaakt de op nul afstelling van de klok en het wissen van alle ingestelde programma's. De uitgevoerde onderbreking wordt gesignaleerd door de knipperende nummers zonder verlichte wijzers - afb. 5.9).

